

UFX

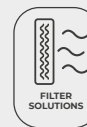

Unidades de filtración aisladas acústicamente, equipadas con ventiladores de doble oído y diferentes etapas de filtración según modelo

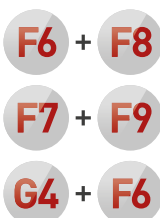

Características:

- Estructura aislada acústicamente.
- Accionamiento a transmisión.
- Filtros F6 + F8, F7 + F9 y G4 + F6 según modelo seleccionado.
- Posibilidad de prefiltro, más dos etapas de filtración.
- Tapa de inspección y limpieza de fácil acceso.
- Tomas de presión para control de filtros.

Construcción:

- Estructura en chapa de acero galvanizado con aislamiento acústico.
- Turbina a acción en chapa de acero galvanizado.
- Prensaestopas para entrada de cable.
- Bancada soporte incorporada.

Motor:

- Motores clase F con rodamientos a bolas y protección IP55.
- Motores con eficiencia IE3 para potencias iguales o superiores a 0,75 kW, excepto monofásicos, 2 velocidades y 8 polos.
- Trifásico 230/400 V 50 Hz (hasta 4 kW) y 400/690 V 50 Hz (potencias superiores a 4 kW).
- Temperatura del aire a transportar: -20 °C +60 °C.

Acabado:

- Anticorrosivo en chapa de acero galvanizado.

Código de pedido

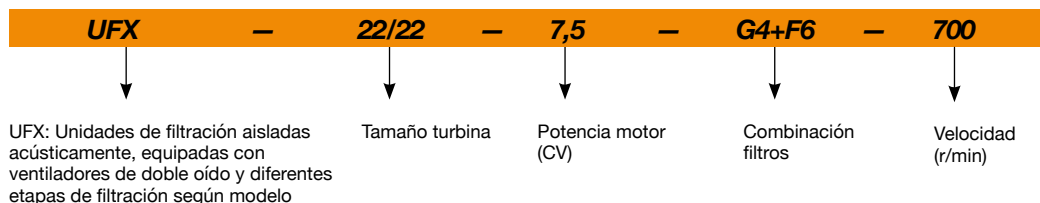

Características técnicas

Modelo	Potencia instalada máx. (kW)	Caudal máximo (m ³ /h)			Nº Prefiltros		Nº Filtros		Peso aprox. (Kg)	According ErP
		Filtros (F6+F8)	Filtros (F7+F9)	Filtros (G4+F6)	Entero*	Medio*	Entero*	Medio*		
UFX-12/12	2,20	5.250	5.100	4.650	1	0	1	0	112	2018
UFX-15/15	3,00	9.050	8.870	8.225	1	2	1	2	148	2018
UFX-18/18	4,00	10.735	10.370	9.320	1	2	1	2	195,5	2018
UFX-20/20	7,50	16.805	16.510	15.575	4	0	4	0	351,5	2018
UFX-22/22	11,00	21.100	20.610	19.110	4	0	4	0	401	2018
UFX-25/25	11,00	26.760	26.190	24.355	4	4	4	4	457	2018
UFX-30/28	15,00	41.060	40.310	37.840	9	0	9	0	575	2018

*Dimensiones prefiltros: Entero: 585x585x48. Medio: 290x585x48

*Dimensiones filtros: Entero: 593x593x292. Medio: 288x593x292



Erp. (Energy Related Products)

Información de la Directiva 2009/125/EC descargable desde la web de SODECA o programa de selección QuickFan

Dimensiones mm

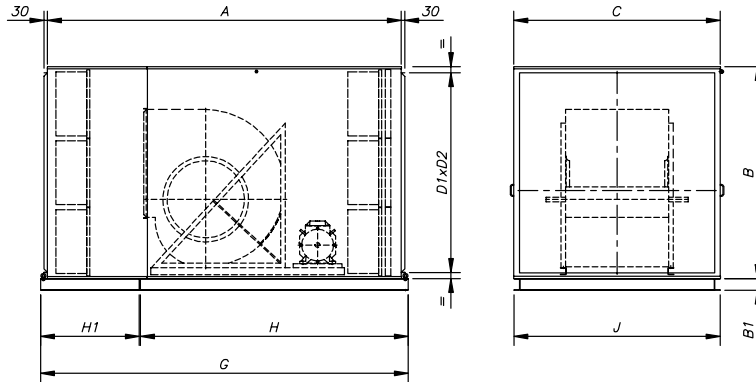

	A	B	C	D1	D2	B1	H	H1	G	J
UFX-12/12	1782	650	700	556	606	60	-	-	1902	698
UFX-15/15	2157.5	932.5	888	826	794	80	1610	657.5	2277.5	886
UFX-18/18	2272.5	932.5	888	826	794	80	1725	657.5	2392.5	886
UFX-20/20	2515	1236.5	1192	1123	1095	80	1855	770	2635	1194
UFX-22/22	2630	1236.5	1192	1123	1095	80	1970	770	2750	1194
UFX-25/25	2827	1524.5	1480	1422	1386	100	2083	854	2947	1478
UFX-30/28	3060	1832.5	1786	1727	1690	100	2316	854	3180	1784

Accesorios



FILTROS



CJFILTER



SI-PRESOSTATO



SI-PRESIÓN



KIT CAUDAL
CONSTANTE



SONDA PRESIÓN
DIFERENCIAL



INT



VIS



TEJ



SB



BS

EJEMPLO SELECCIÓN UNIDAD DE FILTRACIÓN UFX

Zonas útiles según filtros

1 F6+F8

2 F7+F9

3 G4+F6

Presión estática

Presión dinámica

Potencia sonora dB(A)

Datos iniciales:

- Caudal de trabajo con filtros limpios. Se aconseja incrementar un 10% el caudal requerido. En total son: 4500 m³/h.
- Pérdida de carga de la instalación: 12 mm H₂O.
- Combinación de filtros deseada: F7+F9.

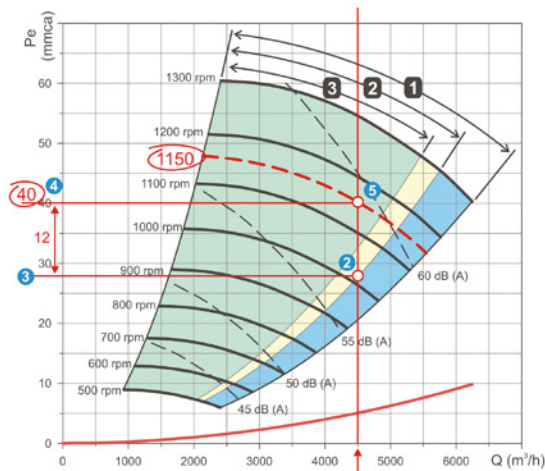

Procedimiento:

- En la gráfica Caudal-Presión, trazar una línea vertical desde el punto de 4500 m³/h en el eje caudal (1), a lo largo de toda la gráfica, hasta el punto de menor presión de la zona de trabajo de F7+F9 (2).

- Trazar una línea horizontal hasta la escala de presiones (3). El valor en la escala Pe es la resistencia de los filtros 100% limpios. En este caso, 28 mm H₂O.

- Trazar una paralela a la línea horizontal, sumando la pérdida de carga 12 mm H₂O. de la instalación (4).

- El punto (5) es el punto de servicio del equipo, en las condiciones de trabajo: 4500 m³/h a 40 mm H₂O. Se verifica que el punto de servicio está dentro de la zona útil de F7+F9. De no ser así, debe buscarse otro equipo.

Potencia absorbida

1 4500

Potencia recomendada en kW (CV)

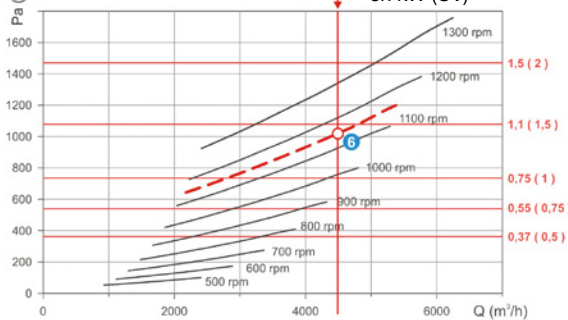

- La velocidad de la transmisión queda determinada por la posición del punto de servicio entre dos curvas a velocidad conocida. En este caso, el resultado es de: 1150 r/min.

- A medida que los filtros se vayan ensuciando, la presión aumentará y el caudal disminuirá siguiendo la curva de: 1150 r/min. El filtro sucio deberá ser remplazado por uno limpio cuando el caudal disminuya por debajo del mínimo aceptable, o la presión supere la máxima indicada en el RITE.

- En el gráfico de potencia absorbida, se puede hallar el motor adecuado, trazando una curva de 1150 r/min, entre las curvas dibujadas. En la intersección con la recta de caudal se obtiene el punto de servicio (6).

- La potencia inmediatamente superior al punto de trabajo es de: 1,5 CV.

Curvas características

Zonas útiles según filtros **1** F6+F8 **2** F7+F9 **3** G4+F6
 Presión estática — Presión dinámica — Potencia sonora dB(A) - - -

UXF-12/12

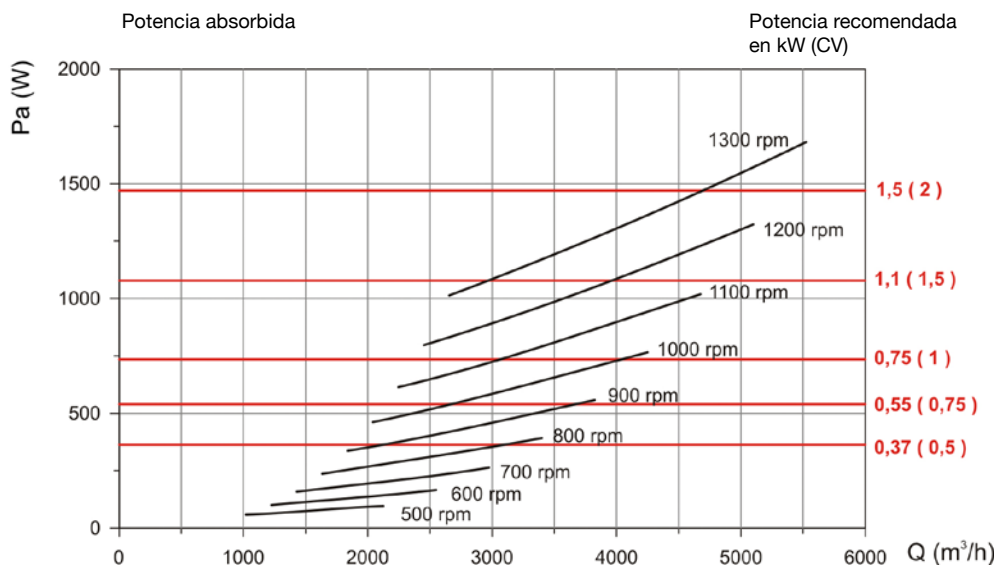
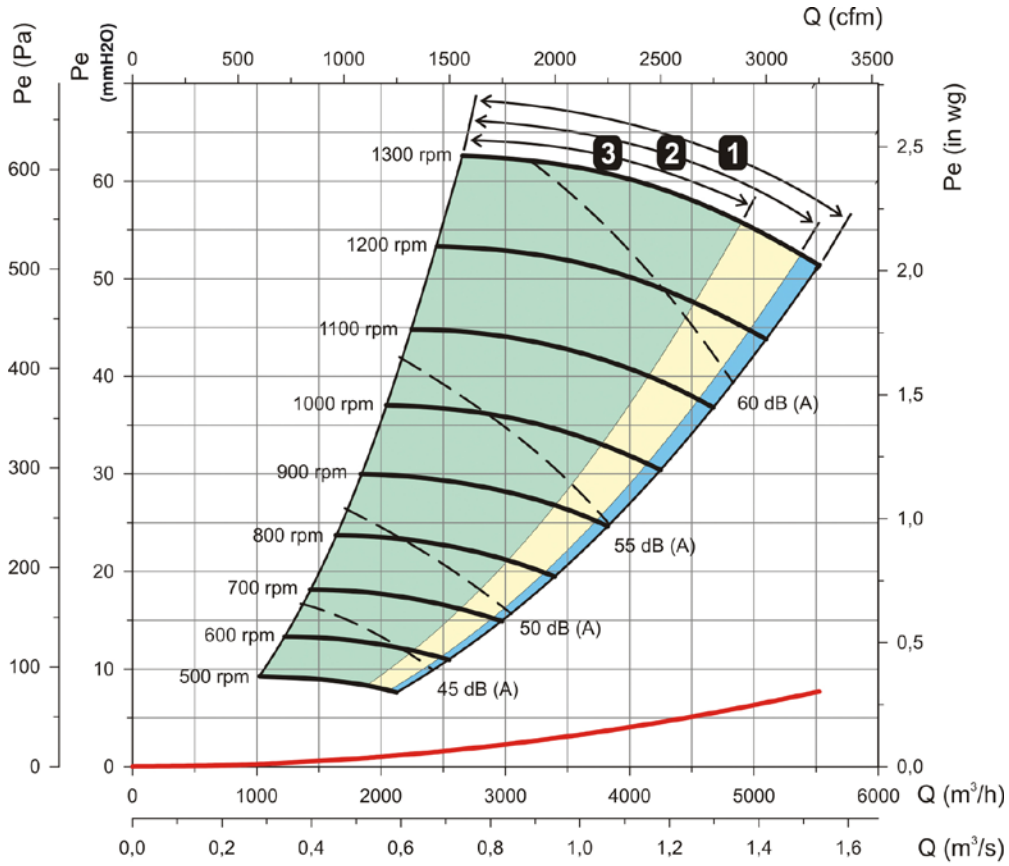

UNIDADES DE FILTRACIÓN Y DESINFECCIÓN

Curvas características

Zonas útiles según filtros



1 F6+F8



2 F7+F9



3 G4+F6

Presión estática

Presión dinámica

Potencia sonora dB(A)

UFX-15/15

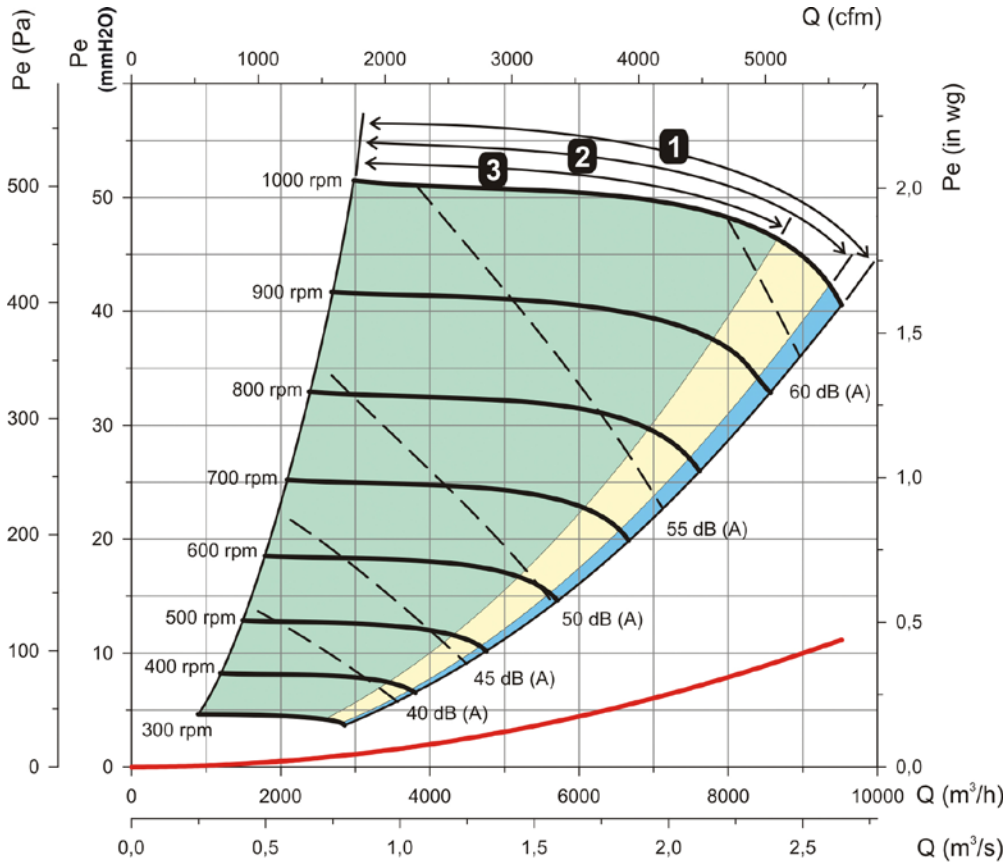

Potencia absorbida

Potencia recomendada en kW (CV)

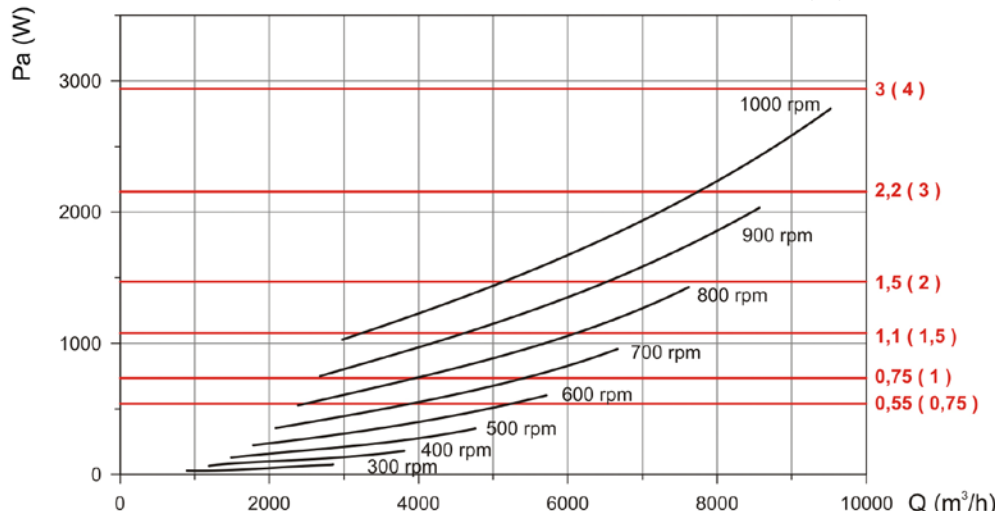

Curvas características

Zonas útiles según filtros **1** F6+F8 **2** F7+F9 **3** G4+F6
 Presión estática — Presión dinámica — Potencia sonora dB(A) ---

UFX-18/18

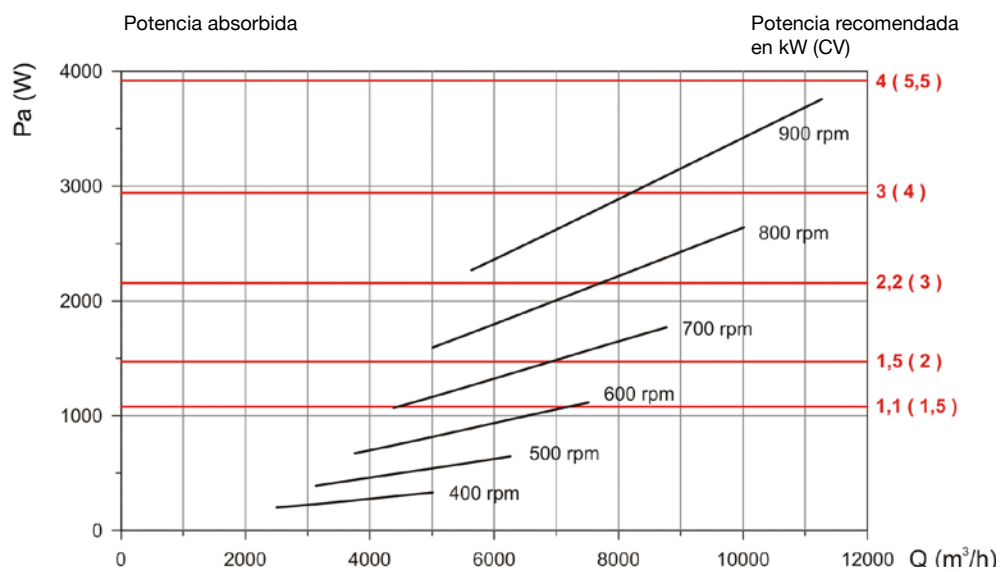
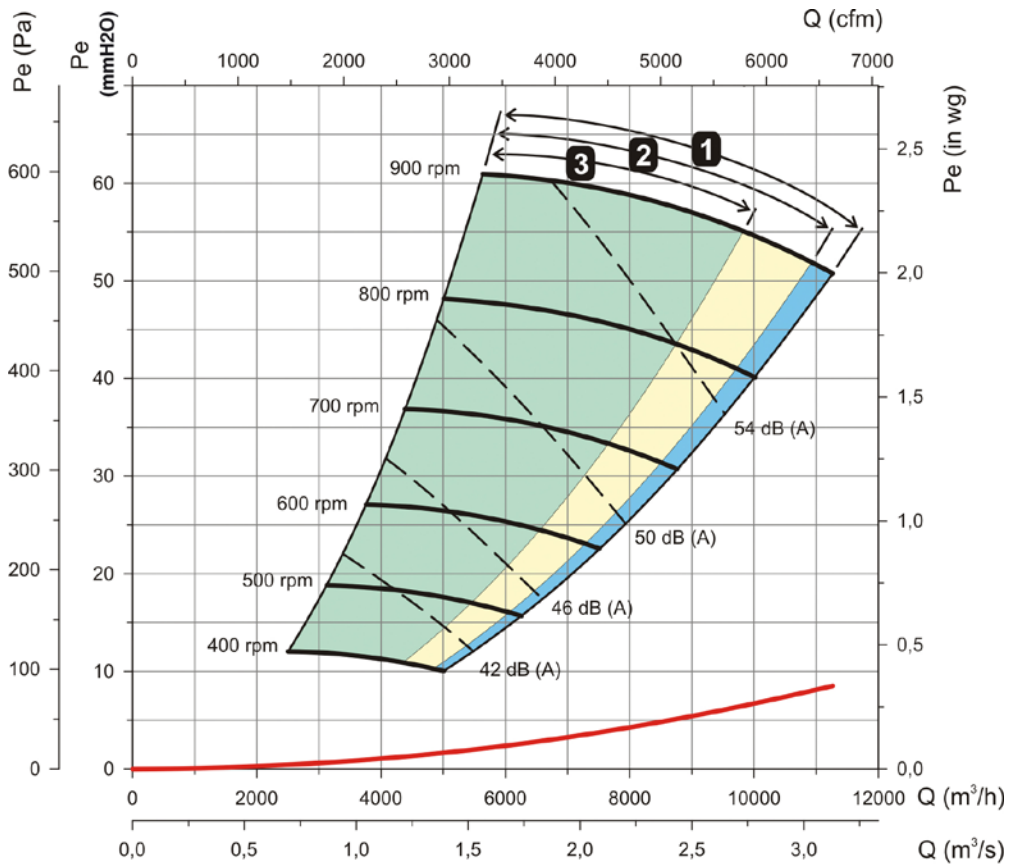

UNIDADES DE FILTRACIÓN Y DESINFECCIÓN

Curvas características

Zonas útiles según filtros



F6+F8



F7+F9



G4+F6

Presión estática

Presión dinámica

Potencia sonora dB(A)

UFX-20/20

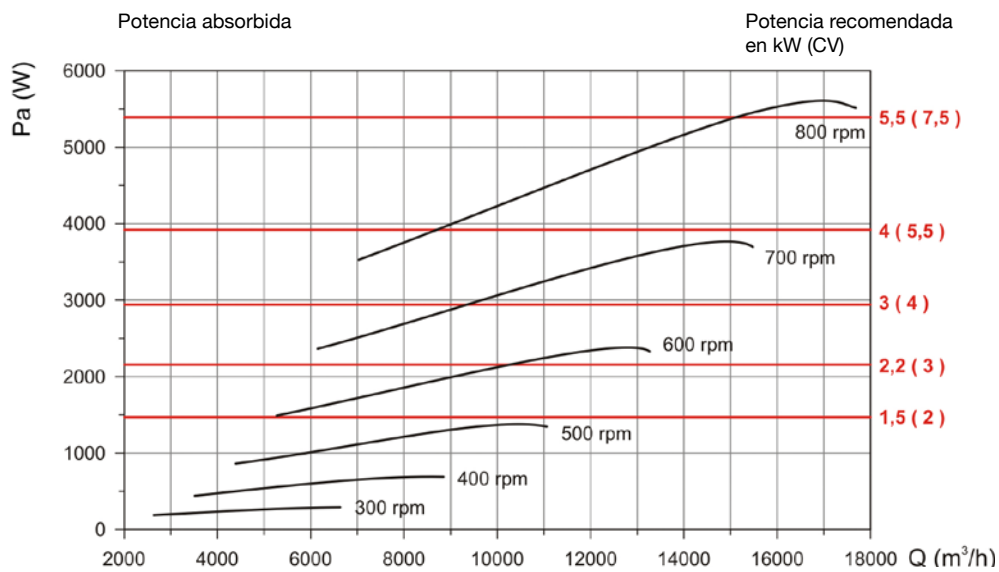
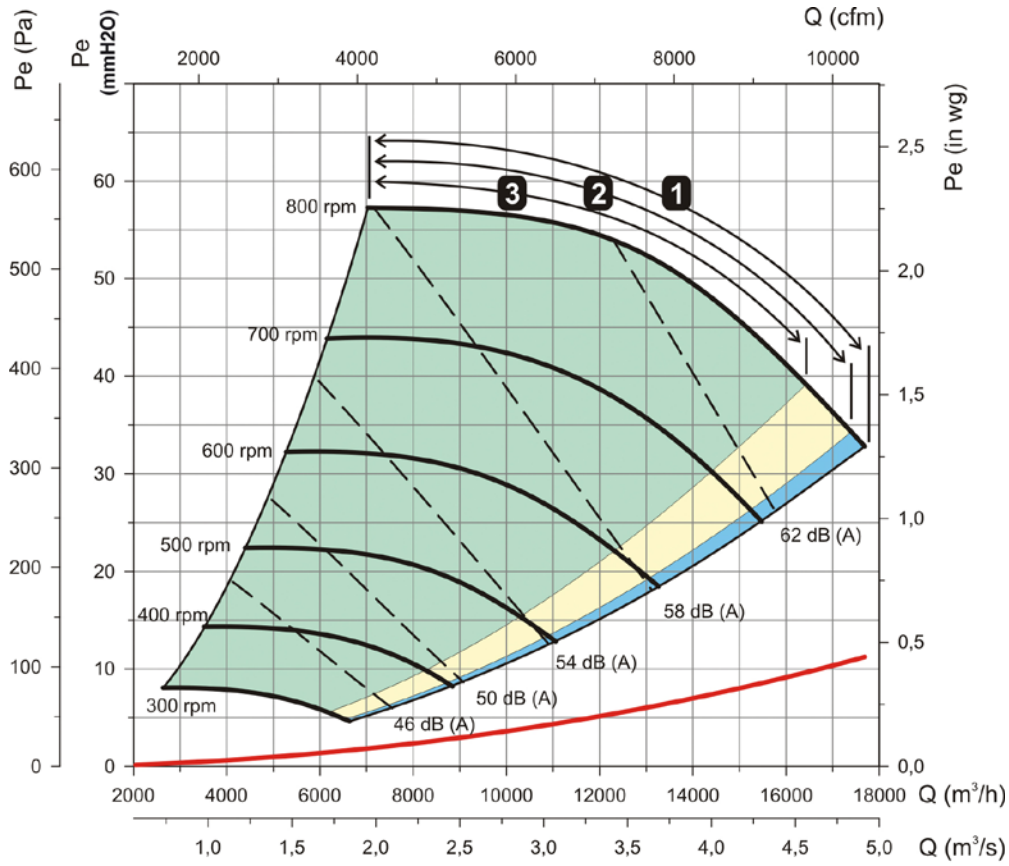

Curvas características

Zonas útiles según filtros **1** F6+F8 **2** F7+F9 **3** G4+F6

Presión estática Presión dinámica Potencia sonora dB(A)

UFX-22/22

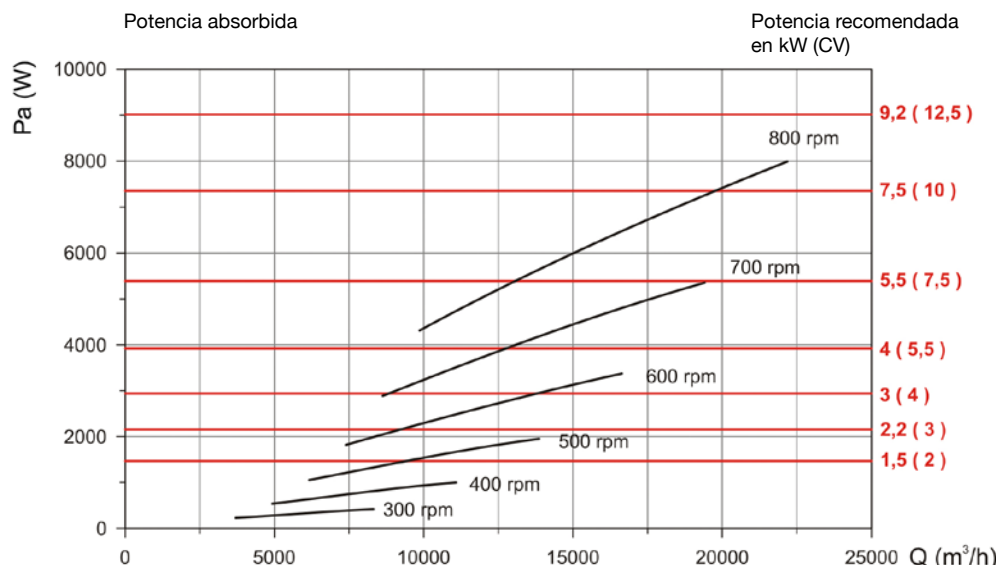
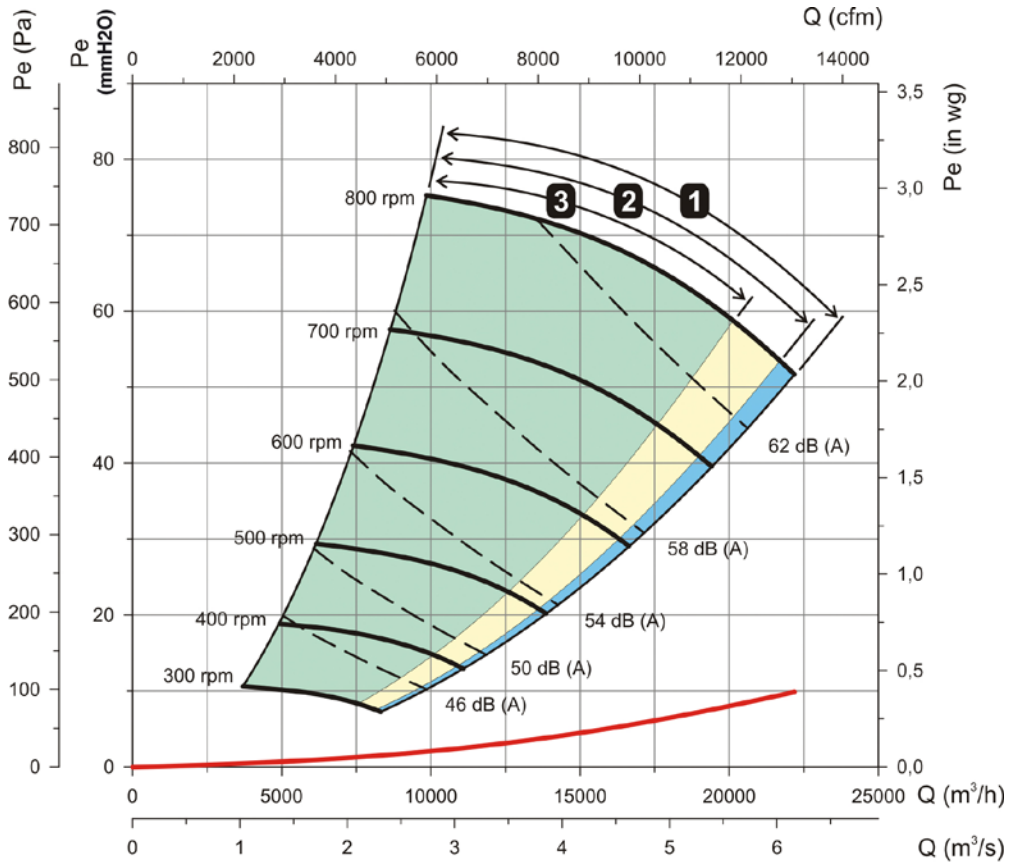

UNIDADES DE FILTRACIÓN Y DESINFECCIÓN

Curvas características

Zonas útiles según filtros



F6+F8



F7+F9



G4+F6

Presión estática

Presión dinámica

Potencia sonora dB(A)

UXF-25/25

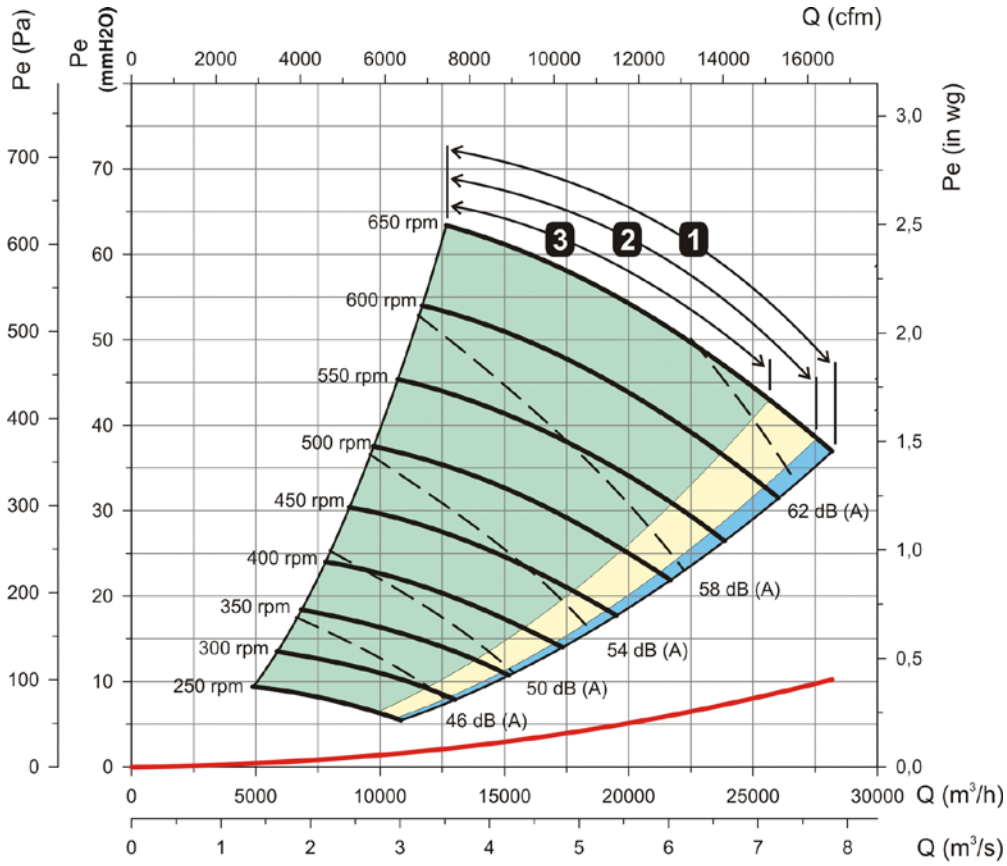

Potencia absorbida

Potencia recomendada en kW (CV)

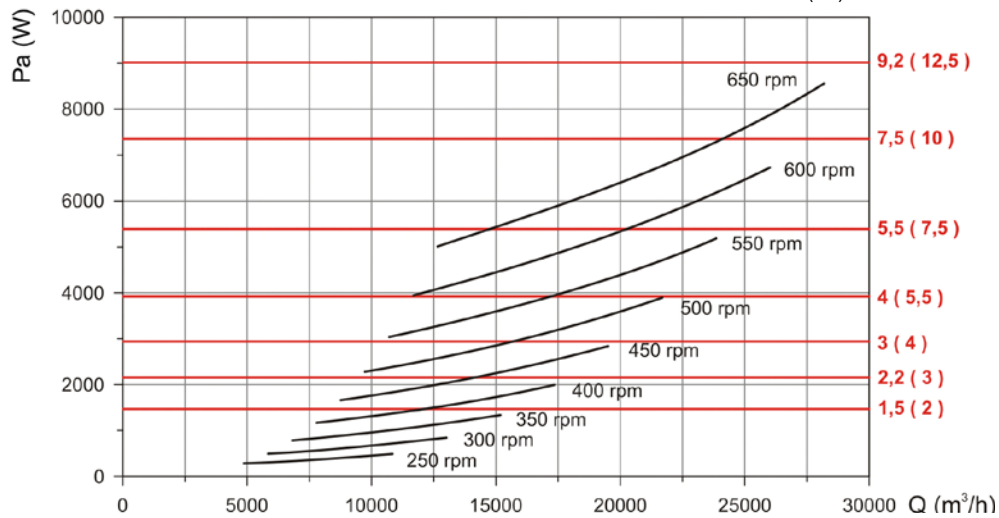

Curvas características

Zonas útiles según filtros **1** F6+F8 **2** F7+F9 **3** G4+F6
 Presión estática — Presión dinámica — Potencia sonora dB(A) ---

UXF-30/28

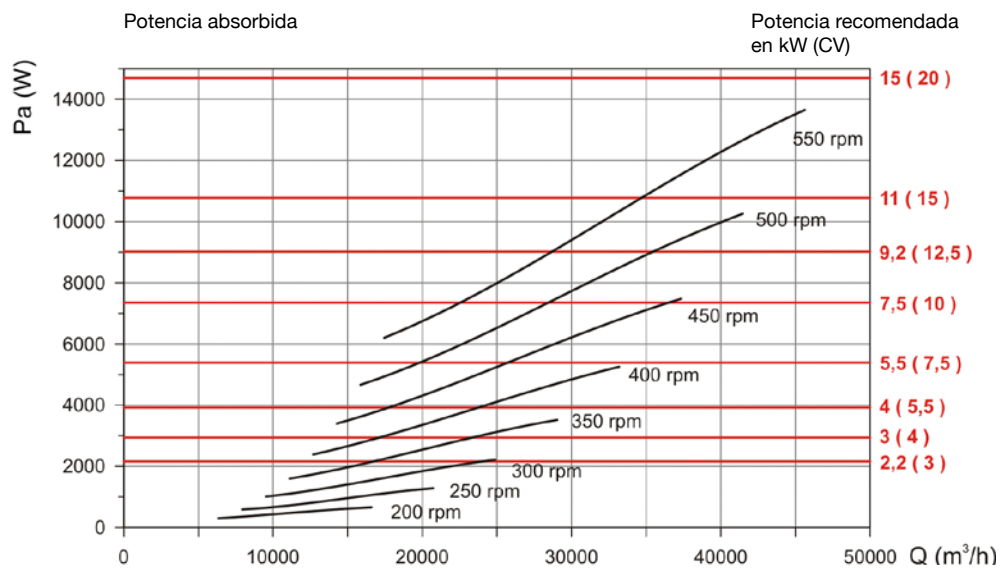
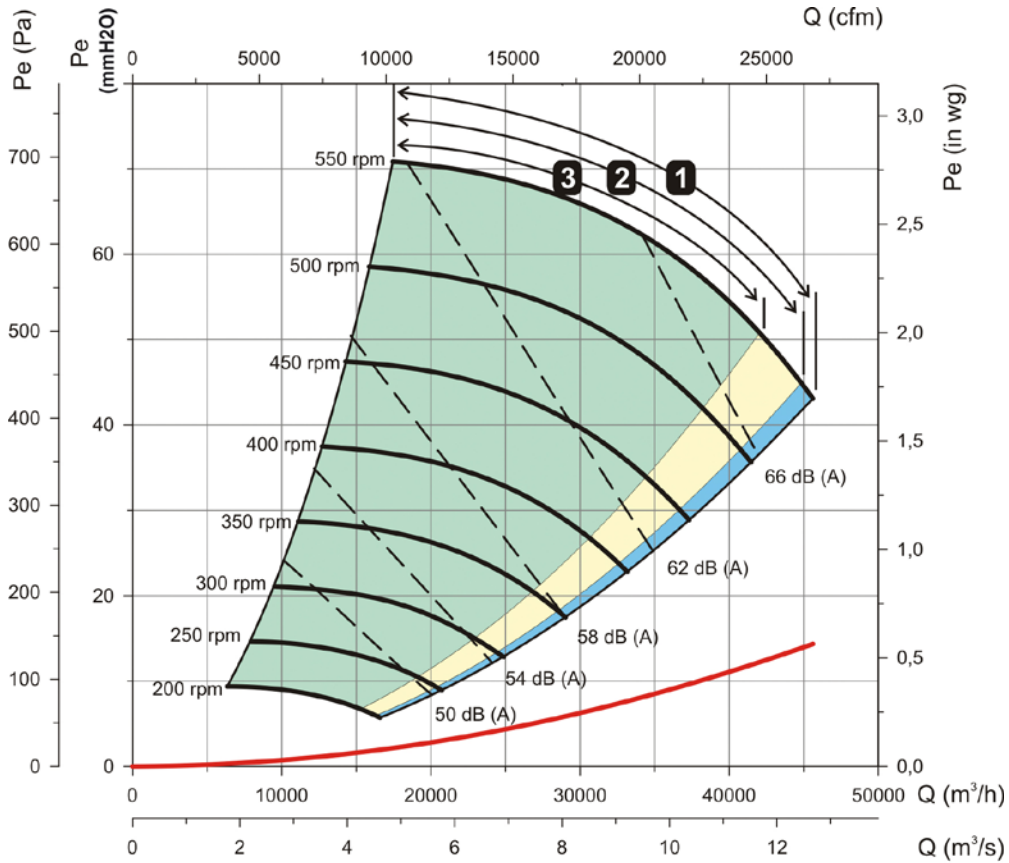

UNIDADES DE FILTRACIÓN Y DESINFECCIÓN